

Люк под покраску 500x1000 мм

Вид спереди

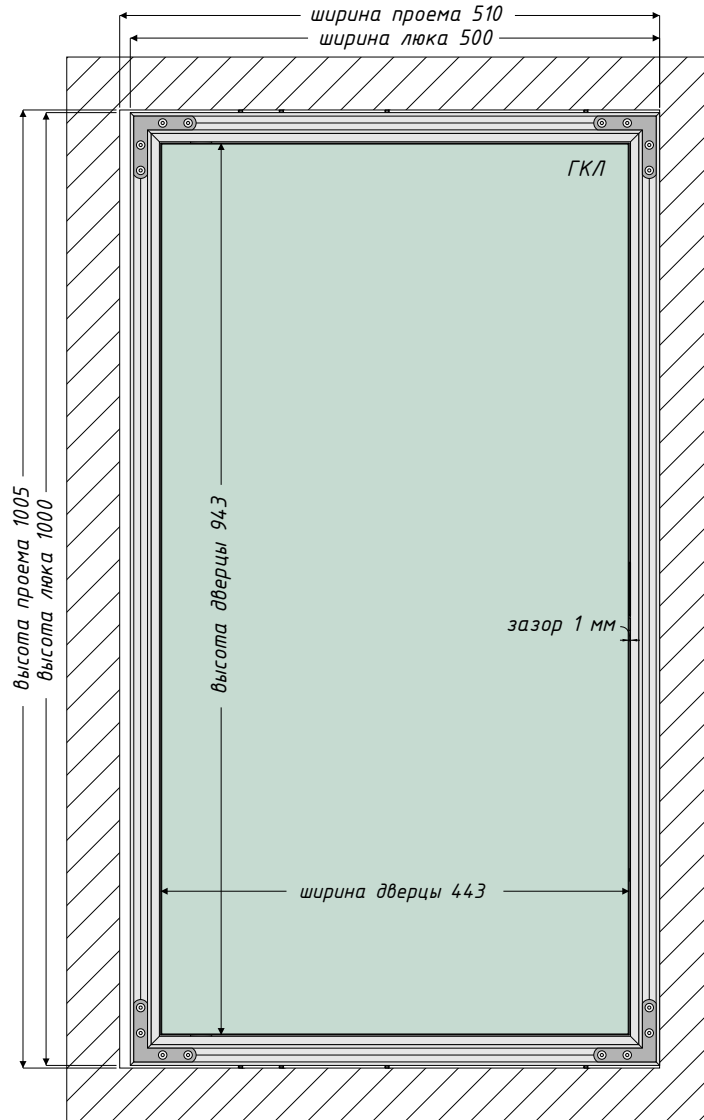

Вид сзади

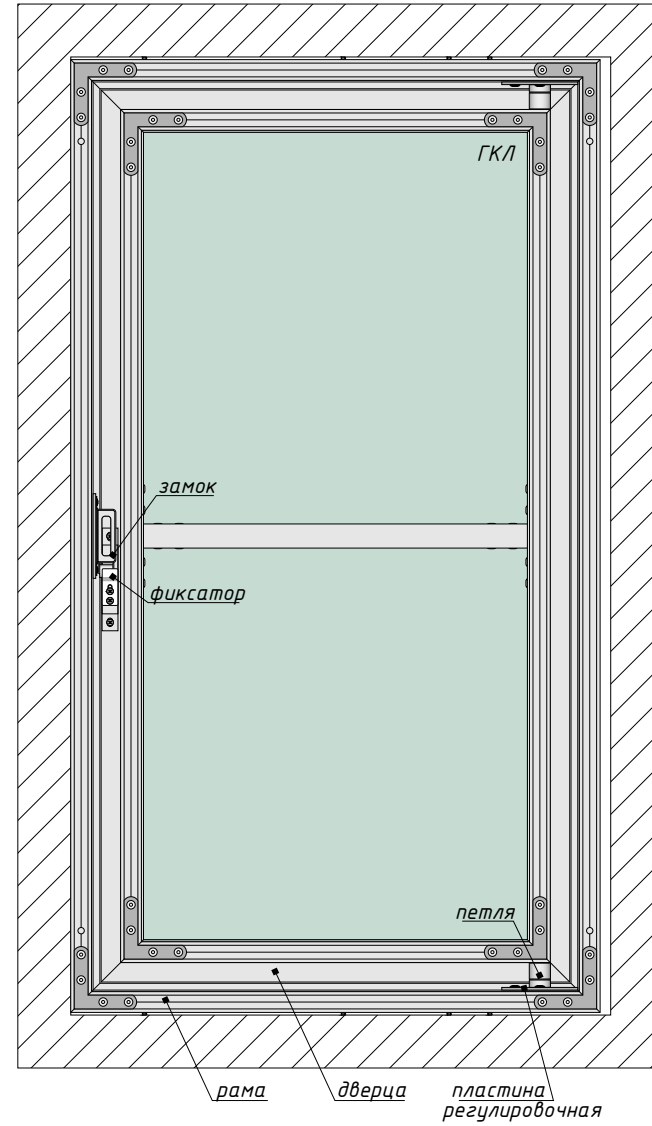

Вид сверху (в разрезе)

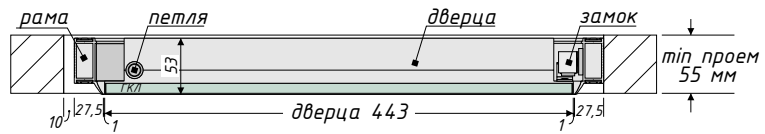

Вид сверху (в разрезе)

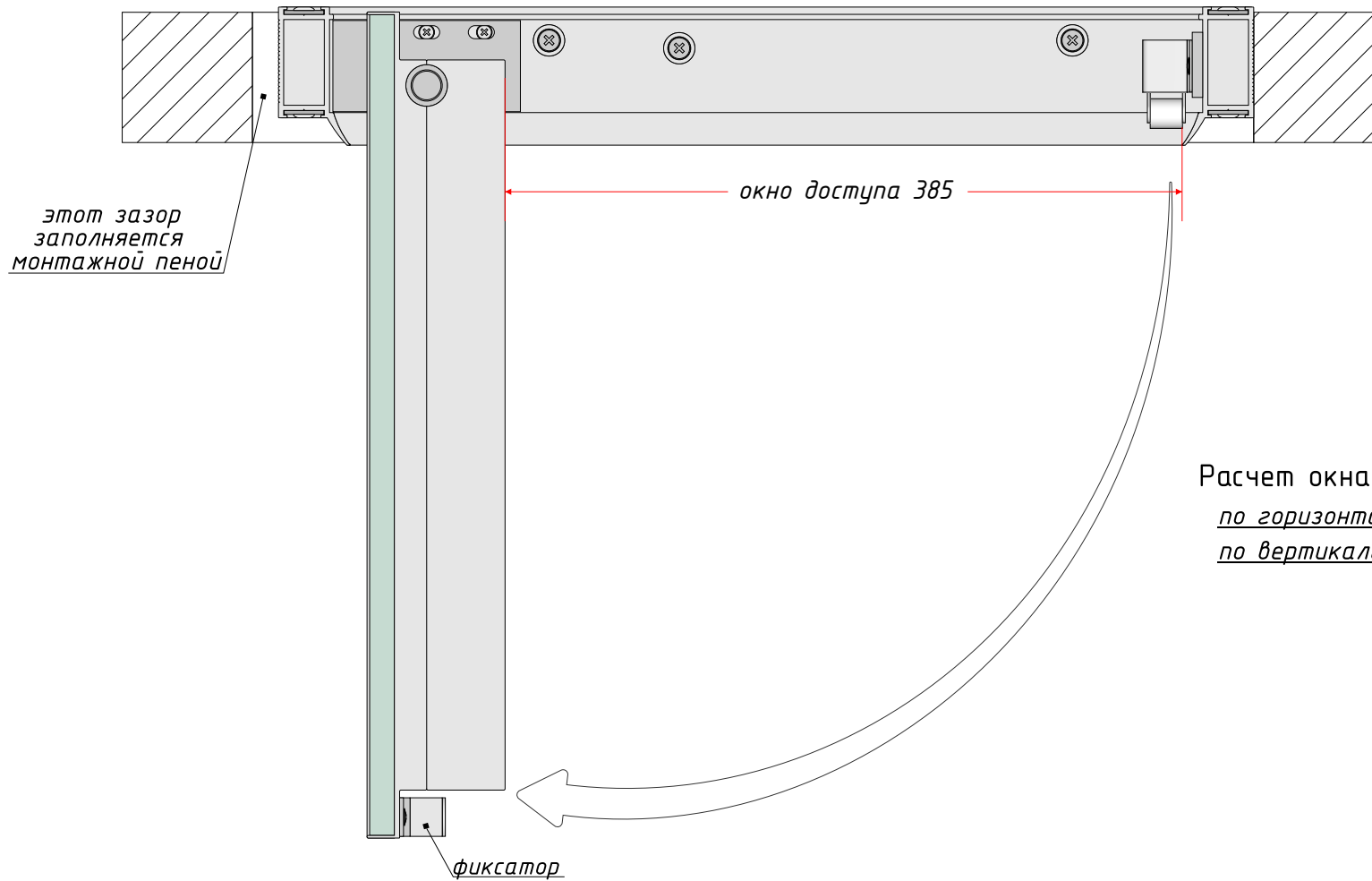
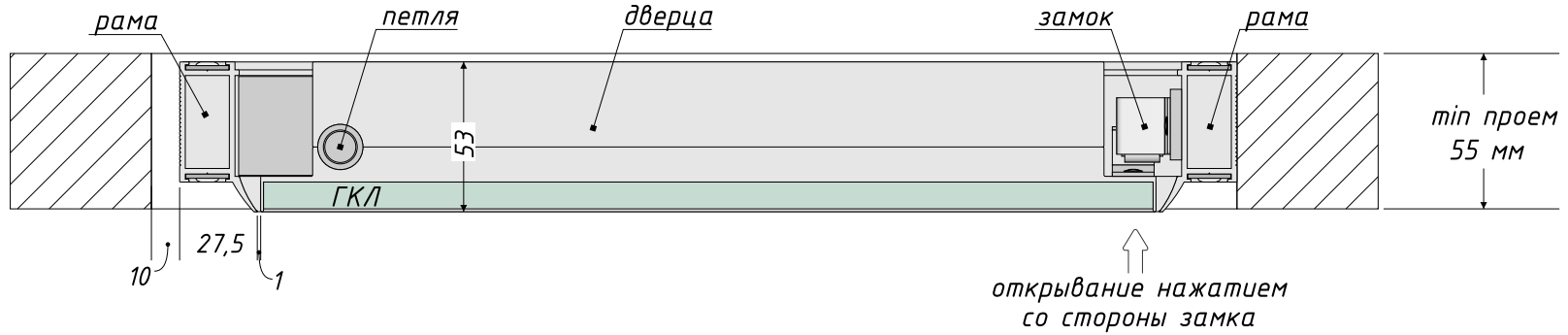

Расчет окна доступа:

по горизонтали = ширина люка-115 мм

по вертикали = высота люка-55мм