

Люк под покраску 400x800 мм

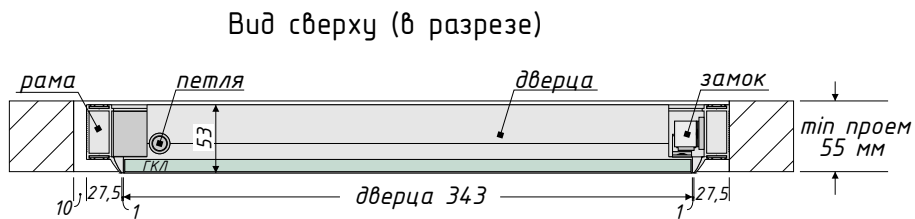

Вид сверху (в разрезе)

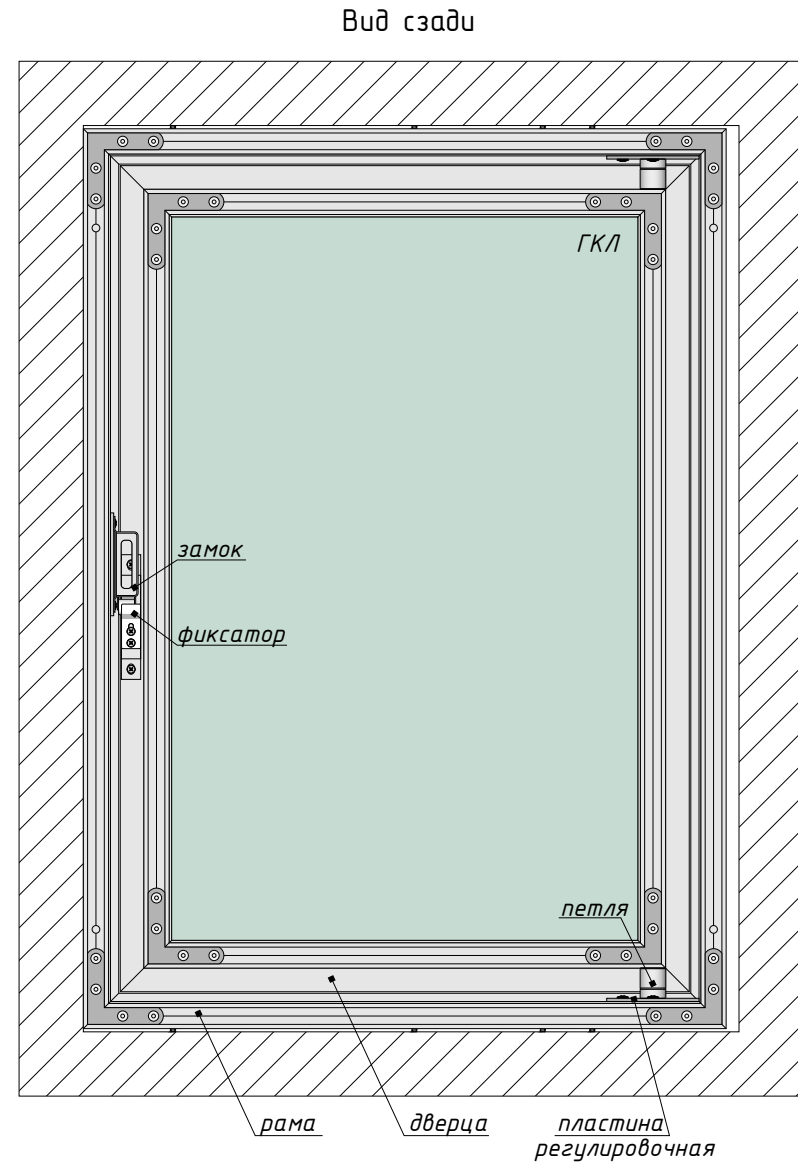
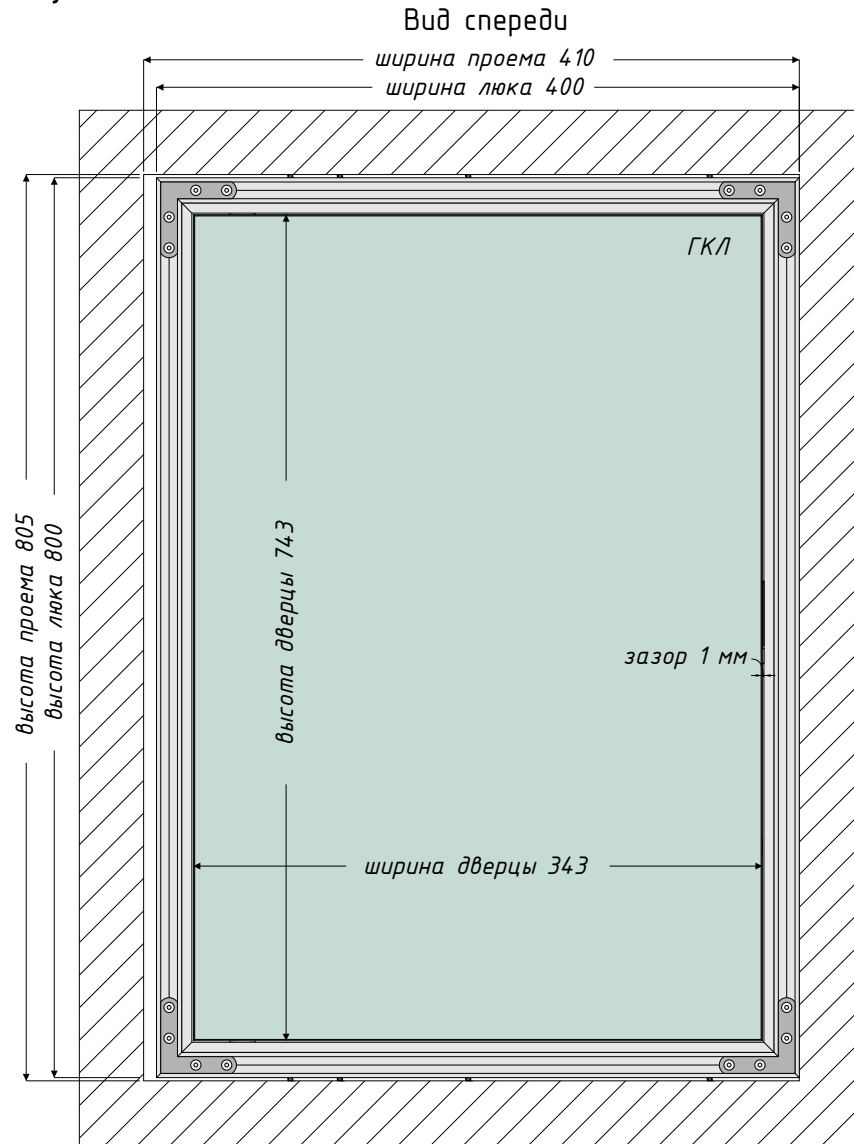
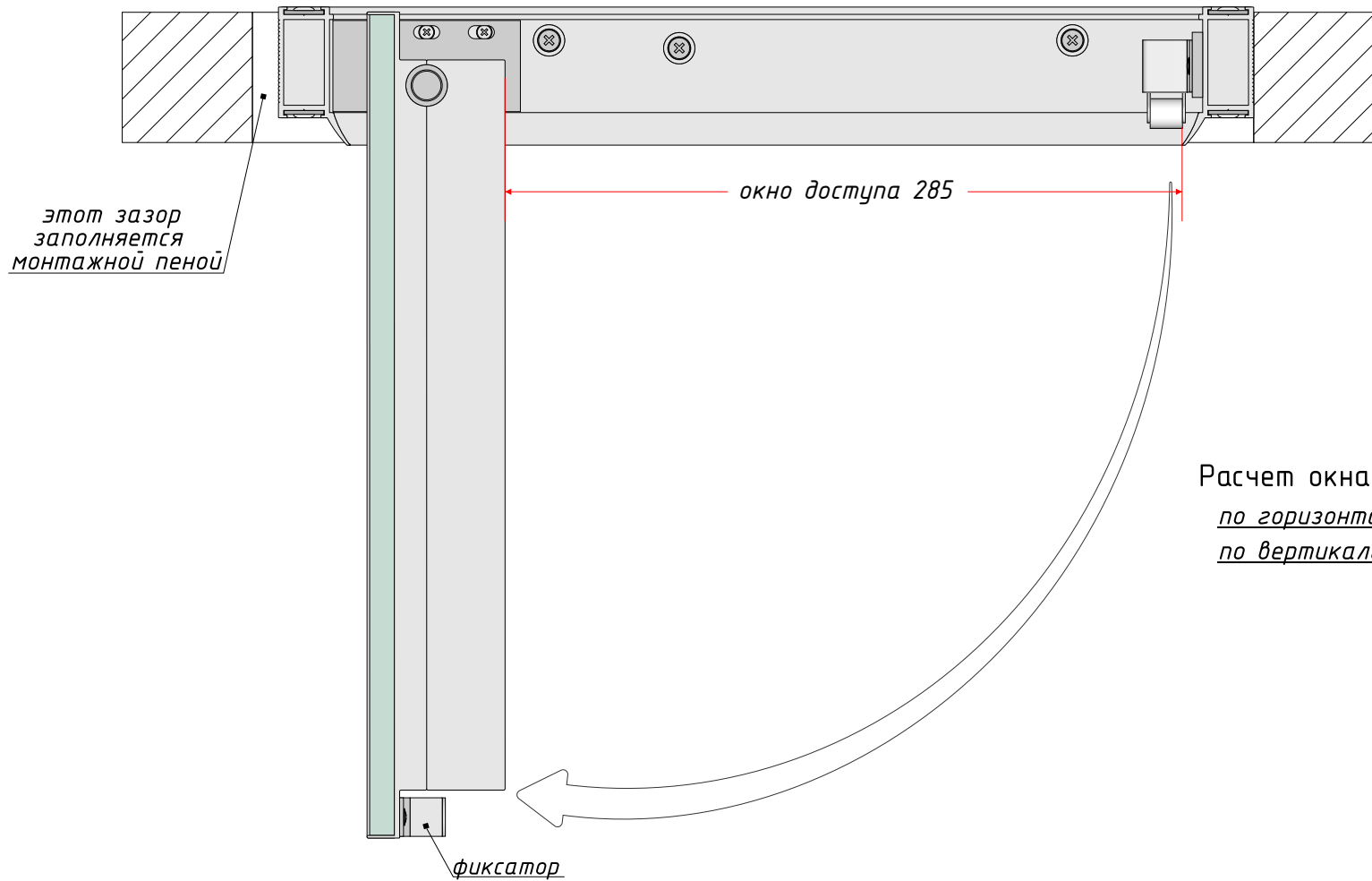
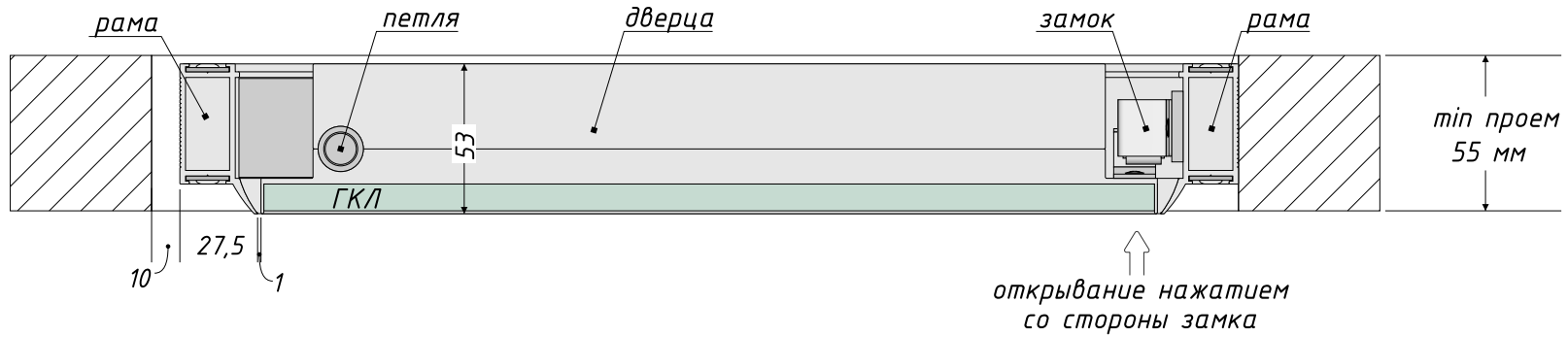

Расчет окна доступа:

по горизонтали = ширина люка-115 мм

по вертикали = высота люка-55мм